

Ультразвуковая система

W9



Стремление к совершенству

W9 - новый премиальный ультразвуковой сканер Samsung Medison, сочетает в себе современные технологии визуализации и эргономичный дизайн для оптимизации рабочего процесса. Благодаря инновационной архитектуре Crystal Architecture™ и передовым технологиям обработки изображений W9 создает реалистичные изображения с высоким разрешением для исключительной точности диагностики.



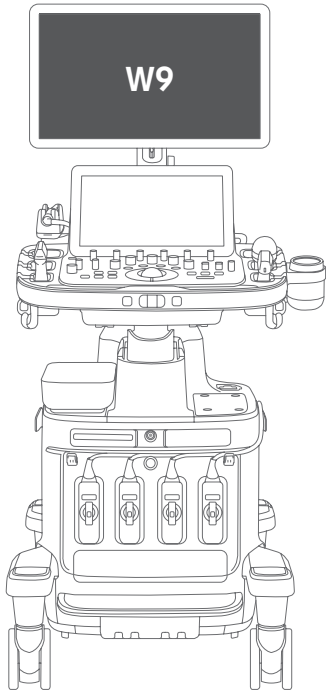

Улучшенные технологии для кристально чистого изображения

Архитектура визуализации Crystal Architecture™ включает в себя технологию CrystalBeam™ и инновационную разработку CrystalLive™, основанную на технике S-Vue Transducer™. Предназначена для формирования кристально чистого диагностического изображения. CrystalBeam™ представляет собой новый способ формирования луча, обеспечивающий высокое разрешение и повышенную однородность картинки.

Модуль ультразвуковой визуализации CrystalLive™ сочетает методику улучшения 2D-изображения, 3D-реконструкцию и обработку цветного сигнала. Предназначен для получения изображений экспертного качества и эффективной постановки диагноза даже в сложных случаях.



X10 Скорость передачи данных* при высокой частоте кадров



X11 Вычислительная мощность* для снимков высокого качества



X2 Объем памяти графического процессора* при высокой частоте объемных кадров

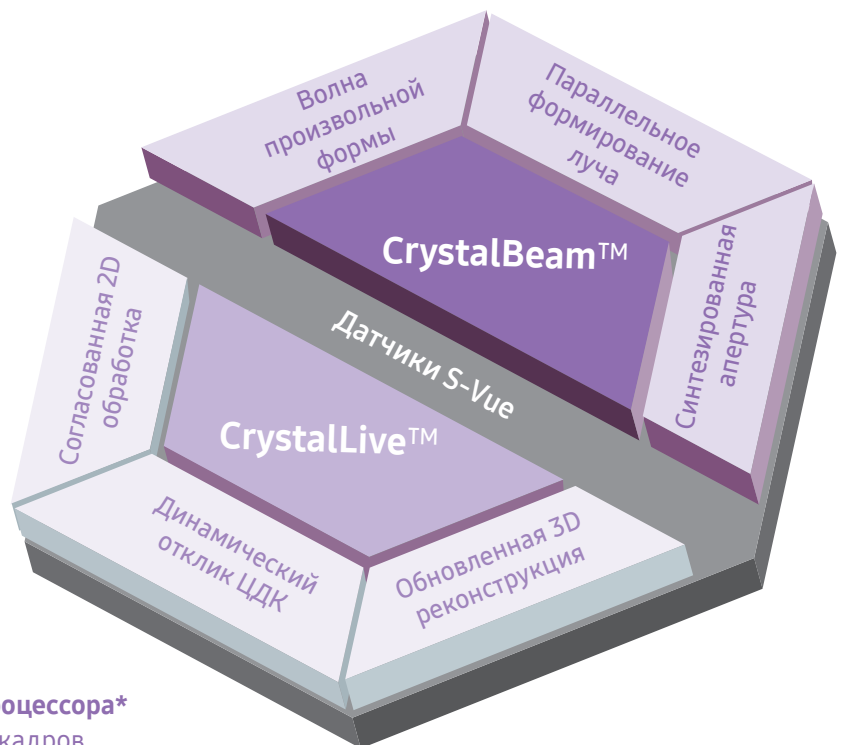

Crystal Architecture™

* По сравнению с Samsung WS80A

Новый способ формирования луча для лучшего изображения

Технология CrystalBeam™ основана на передаче сигналов произвольной формы с потоковым формированием луча и искусственной апертурой, позволяющими повысить частоту кадров и добиться более стабильного качества изображения.

Передача сигналов произвольной формы с применением широкого фокуса стабилизирует качество картинки. Потоковое формирование луча с искусственной апертурой обеспечивает быструю и детальную обработку большего объема данных, получаемых в ходе ультразвуковой диагностики.

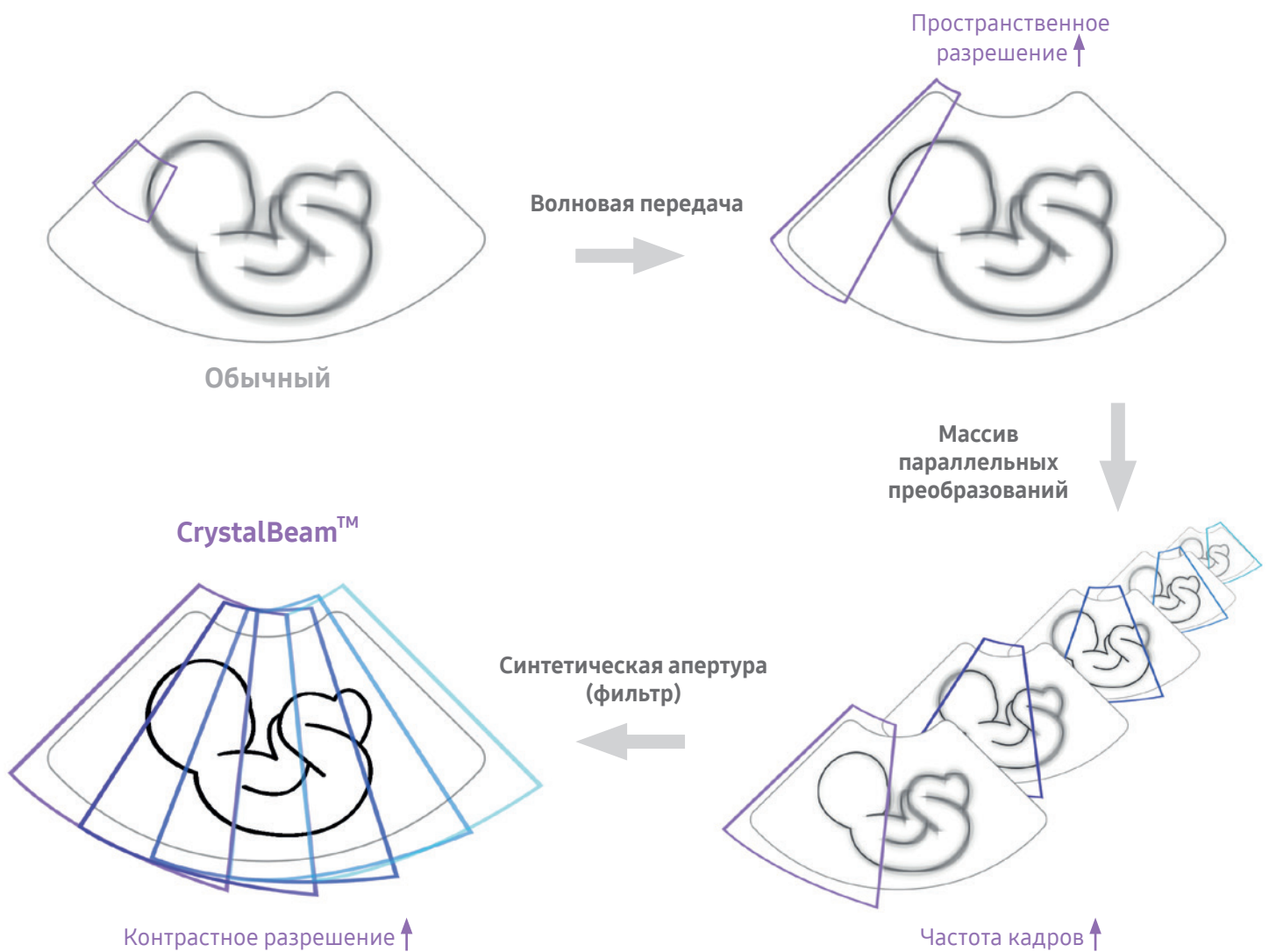

Детальные 2D-изображения обработанные по технологии CrystalLive™

Технология CrystalLive™ повышает точность диагностики, используя базовые 2D-изображения. Визуализация в обновленном 2D-режиме обеспечивает подавление теней, уменьшает артефакты ореола и размытости.



Визуализация участков в тени

ShadowHDR™ — функция высветления затененных областей. Она играет важную роль при исследовании малопроницаемых зон — таких, как голова или позвоночник плода. При исследовании участков со значительным затуханием ультразвуковых волн функция ShadowHDR™ выборочно применяет высокочастотный и низкочастотный ультразвук.

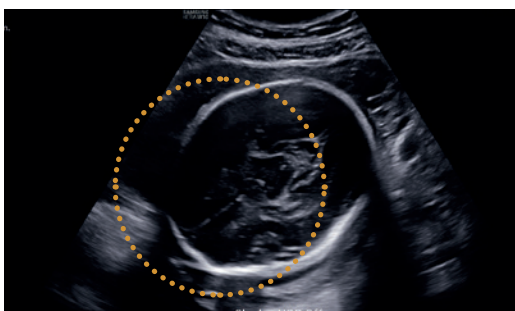

Головной мозг плода без применения ShadowHDR™

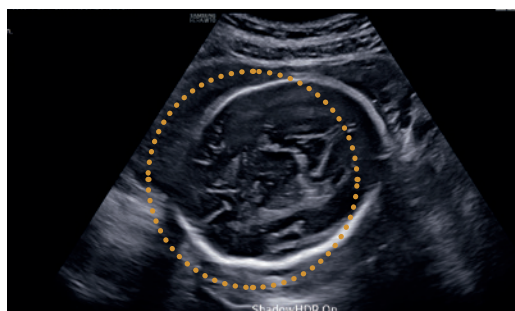

Головной мозг плода в режиме ShadowHDR™



Улучшение качества 2D изображений с фильтром подавления шумов

ClearVision обеспечивает четкие границы тканей с помощью фильтра шумоподавления и создает четкие 2D-изображения. Функция уменьшает артефакты ореола и устраняет шумы, возникающие при повышении резкости контуров.

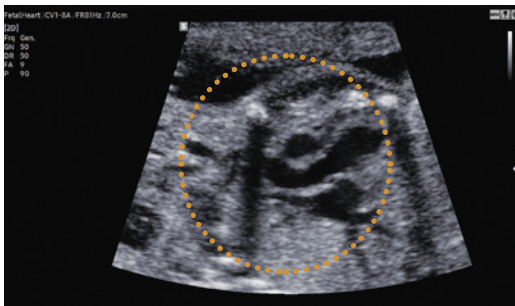

Сердце плода без применения ClearVision

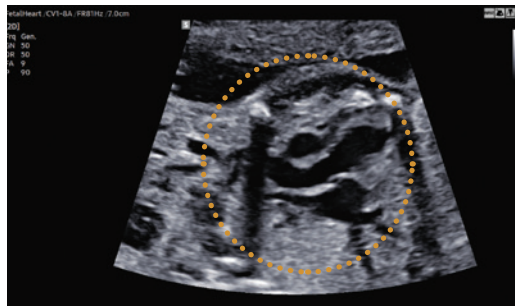

Сердце плода с применением ClearVision



Прояснение размытой области изображения для повышения четкости

HQ-Vision™ уменьшает частичные визуальные размытости, обеспечивая общую более высокую четкость изображения.

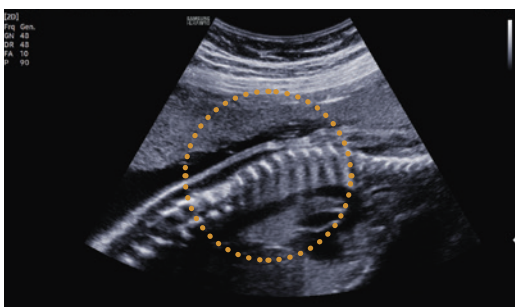

Позвоночник плода без применения HQ-Vision™

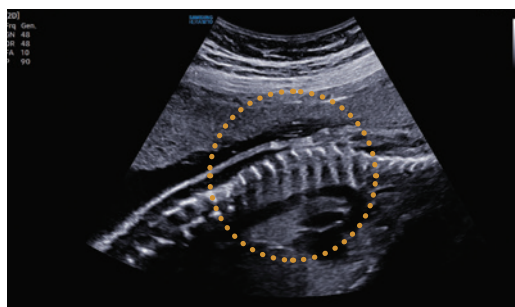

Позвоночник плода в режиме HQ-Vision™

Реалистичное изображение за счет высокого качества 3D/4D

CrystalLive™ в режиме 3D/4D обеспечивает более высокое разрешение и реалистичность изображений. Данная функция превосходит традиционные технологии трехмерной визуализации в проработке мелких деталей и качестве применяемых эффектов. Она позволяет наблюдать анатомию в объеме, более реалистично оценивать глубину исследования и наглядно визуализировать внутренние и внешние анатомические структуры.



Объемная визуализация высокого разрешения

HDVI™ — это технология объемной реконструкции, которая улучшает визуализацию контуров и мелких структур в контексте объемных данных. Улучшенная прорисовка границ и насыщенность изображения позволяет выявить и исследовать важные детали в анатомии плода



Лицо плода в 3D

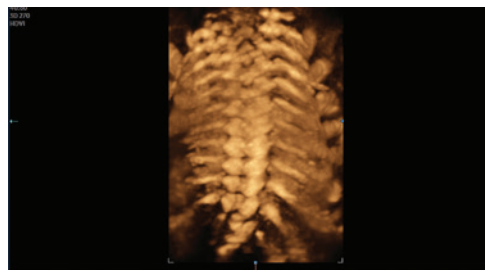

Позвоночник плода в 3D



Реалистичная 3D-анатомия

Realistic Vue™ отображает трехмерные анатомические структуры плода с высоким разрешением, исключительной детализацией и реалистичной глубиной восприятия. Регулируемое положение виртуального источника освещения создает тени, позволяющие более четко прорисовать анатомические структуры.



Лицо плода в режиме RealisticVue™



Плод на ранних срока в режиме RealisticVue™

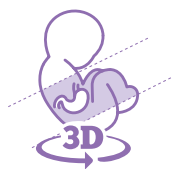

Визуализация внутренних и внешних структур с объемным рендерингом

Передовая технология объемного изображения **CrystalVue™** улучшает качество визуализации внутренних и внешних структур, комбинируя в одном изображении параметры интенсивности, градиента и прозрачности.

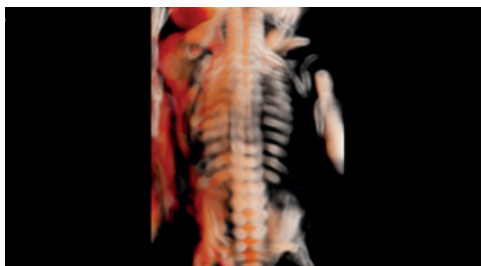

Позвоночник плода, режим CrystalVue™

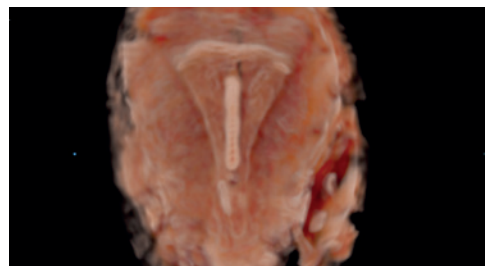

ВМК в режиме CrystalVue™

Идеальное отображение динамики кровотока

Цветовые характеристики CrystalLive™ были улучшены для четкой визуализации гемодинамики. Повышенная чувствительность благодаря новой обработке цветового сигнала позволяет более точно обнаруживать периферические кровеносные сосуды, микроциркуляцию и объемное отображение медленных кровотоков.



Направленный энергетический доплер для оценки периферических сосудов

Технология направленного цветового картирования **S-Flow™** предназначена для детального исследования кровотока в мельчайших периферических сосудах. Это гарантирует высокую точность диагностики даже в сложных случаях.



Пуповина в режиме S-Flow™



Кровоток плода в режиме S-Flow™



Визуализация низкоскоростного микрокровотока

Функция визуализации медленного кровотока в микросудистых структурах **MV-Flow™** представляет собой новую альтернативу энергетическому доплеру. Высокая частота кадров и расширенная фильтрация позволяют детально визуализировать кровотоки на фоне окружающих тканей или с улучшенным пространственным разрешением исследовать патологии в анатомических структурах.



Сосуды пуповины в режиме MV-Flow™

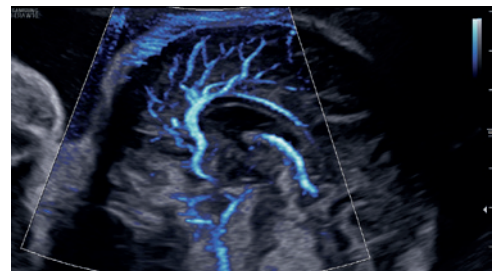

Околomezолистая артерия в режиме MV-Flow™



Псевдообъемная визуализация кровотока

Функция стереоскопической визуализации сосудов **LumiFlow™** помогает точнее определить структуру сосудистого дерева, включая мелкие сосуды.



Сердце плода в ЦДК с LumiFlow™ (4х-камерная позиция)

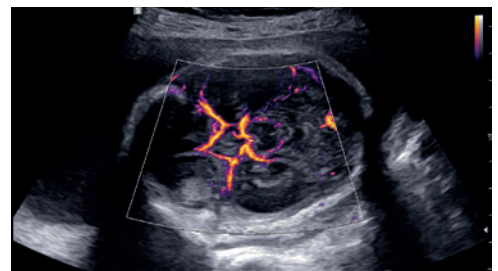

Виллизиев круг в режиме MV-Flow™ и LumiFlow™

Усовершенствованная диагностическая система

Изображения, созданные с помощью технологий Crystal Architecture™, повышают различные диагностические возможности УЗ-аппаратов Samsung. Разнообразные технологии W9 для изучения роста плода и женского здоровья в подробных отчетах помогут вам повысить уверенность и улучшить рабочий процесс при постановке диагноза.

ViewAssist™

Полуавтоматическая классификация и аннотирование

с помощью ViewAssist™ обеспечивается автоматическое распознавание, маркировка и измерение структур, обеспечивая удобство в процессе рутинных измерений.

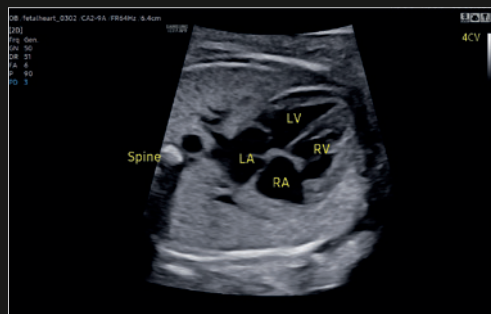

Автоматическая маркировка камер сердца программой ViewAssist™

Uterine Contour

Функция для извлечения центральной линии и толщины эндометрия.

«Контур матки» автоматически извлекает центральную линию и толщину изогнутого эндометрия и обеспечивает коронарное изображение в 3D, сглаженное по центральной линии. Кроме того, классификация пороков развития матки приводится в соответствии с рекомендациями ESHRE/ESGE или ASRM.

* ESHRE/ESGE – Европейское общество репродукции человека и эмбриологии / Европейское общество гинекологической эндоскопии / ASRM: Американское общество репродуктивной медицины

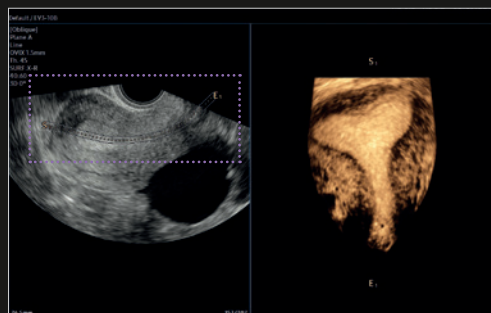

Автоматическое извлечение изображения матки во фронтальной плоскости программой Uterine Contour

BiometryAssist™

Полуавтоматическое измерение биометрии плода.

Полуавтоматическая технология биометрических измерений BiometryAssist™ позволяет пользователям быстро измерять рост плода, сохраняя приемственность результатов обследования.

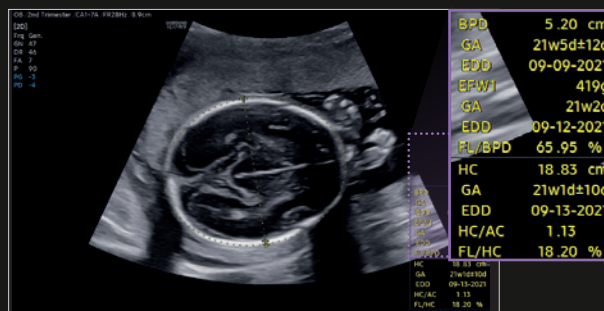

Автоматическая биометрия в программе BiometryAssist™

Slice A¹

Функция для повышения контрастного разрешения за счет визуализации в виде толстого среза

Срез А — это функция, улучшающая контрастное разрешение изображения в плоскости А. Суммация нескольких изображений в плоскости А помогает анализировать ткани или структуры, которые трудно увидеть в обычном срезе.

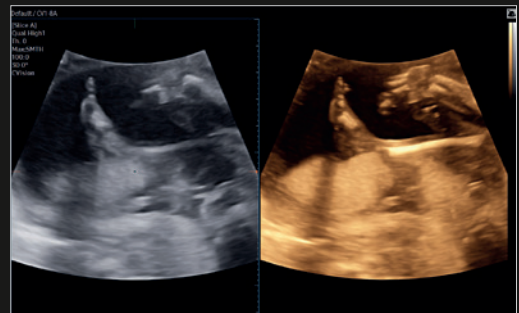

Голень плода в режиме Slice A

5D CNS+™¹ (ЦНС)

Инструмент измерения для головного мозга плода на основании 3D данных

5D CNS+™ использует интеллектуальную навигацию для получения 6 измерений из 3 поперечных проекций мозга плода, что повышает воспроизводимость измерений и упрощает рабочий процесс.

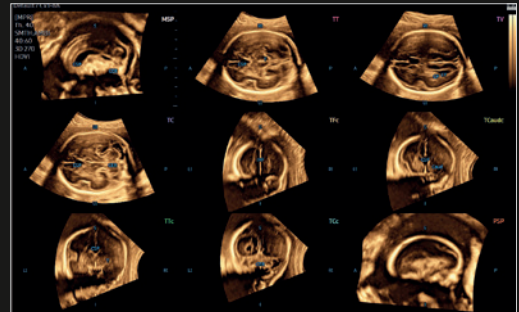

Полуавтоматическое измерение головного мозга плода программой 5D CNS+™

5D Limb Vol.™¹

Инструмент быстрой оценки веса плода для проверки роста плода.

5D Limb Vol.™ — это полуавтоматический инструмент для быстрого и точного измерения фракционного объема плеча или бедра по 3 простым исходным точкам в одном наборе объемных данных.

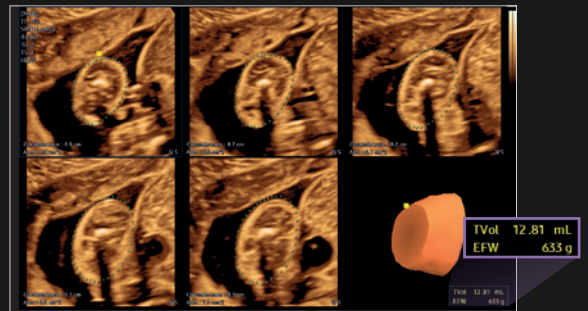

Оценка веса плода программой 5D Limb Vol.™

5D Heart™

Быстрое исследование сердца плода в 9 стандартных плоскостях.

Функция обеспечивает 9 стандартных проекций сердца, используя данные STIC плода, а также важную информацию о развитии сердца плода простым и точным способом в соответствии с рекомендациями AIUM.

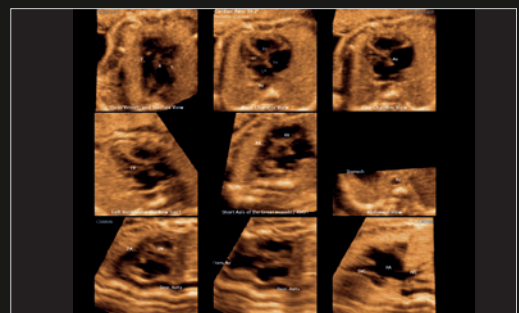

Сердце плода в режиме 5D Heart™

Ультрасовременная эргономика для вашего комфорта и эффективности

Благодаря электрической регулировке подъема и изменения угла панели управления, а также наклоняемому сенсорному экрану, W9 обеспечивает более удобный процесс диагностики. Наша цель облегчить работу пользователя, принимая во внимание свободу рук и достаточное место для колен врача.



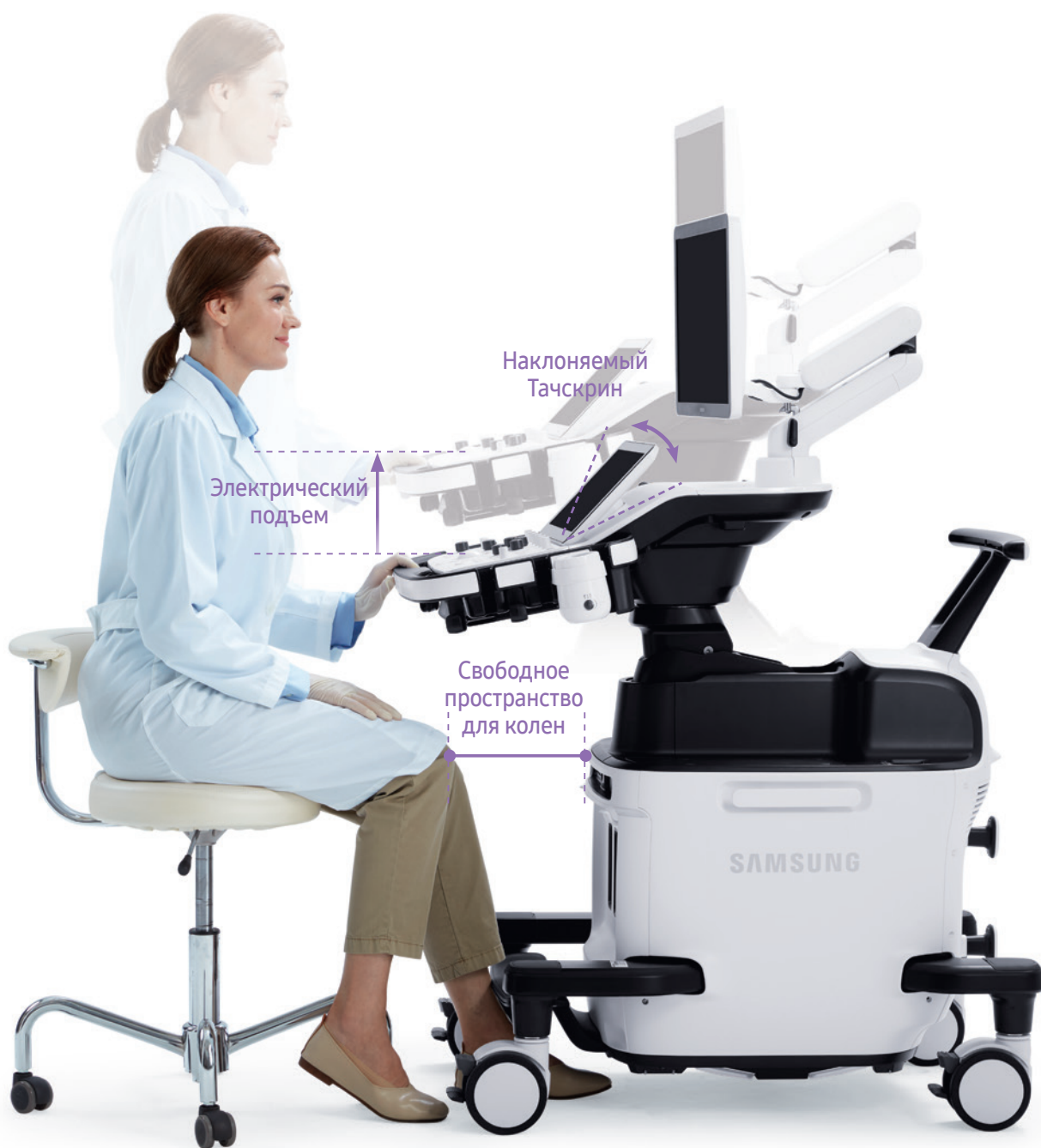

Держатель внутривольного датчика



Держатель кабеля

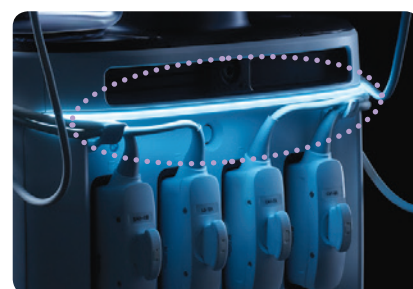

Декоративная подсветка

Эффективный обмен данными в реальном времени

Мы считаем, что действительно отличная система ориентирована на потребности клиента. Программа для совместной работы позволяет пользователям сотрудничать, следить и обучаться в режиме реального времени, независимо от того где они находятся. Оптимизированный рабочий процесс настроен на ваши ежедневные процедуры, сокращая количество нажатий клавиш и объединяя несколько действий в одно. Пользователи могут настраивать параметры процесса диагностики на основании персонализированного протокола, что упрощает и ускоряет обследование.

SonoSync™^{1,2}

Решение для обмена изображениями ,а не для диагностики.

SonoSync™ — это решение для совместного использования изображений в режиме реального времени, которое врачи и специалисты по УЗИ могут запускать на компьютерах и смартфонах, чтобы анализировать ультразвуковые изображения вне зависимости от своего местонахождения. Кроме того, для оптимизации связи между устройствами предусмотрены такие инструменты, как голосовой чат и маркировка в режиме реального времени, а функция MultiVue позволяет следить за несколькими ультразвуковыми изображениями на одном экране.



HelloMom™¹

Простая передача ультразвуковых изображений и видеороликов плода

HelloMom™ — это простое и безопасное решение для обмена изображениями, генерирующее QR-код для выбранных изображений плода. Беременные женщины и члены семьи могут загружать изображения плода, сканируя QR-код с помощью смартфона, что избавляет от необходимости устанавливать отдельное приложение.



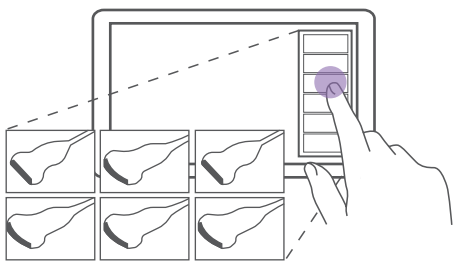

QuickPreset для легкой предварительной настройки датчика

Одним касанием пользователь может выбрать часто используемые комбинации датчиков и предустановок. Упрощая процесс сканирования, QuickPreset повышает эффективность специалиста.

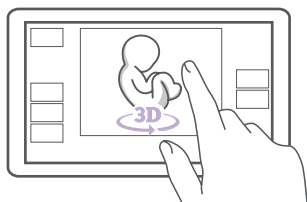

Touch Gesture для ваших предпочтений

Touch Gesture интуитивно позволяет вращать, масштабировать и перемещать при просмотре 3D-изображения на сенсорном экране. Кроме того, удобно работать с 3D-манипуляциями, такими как Oblique, MagiCut и т.д.

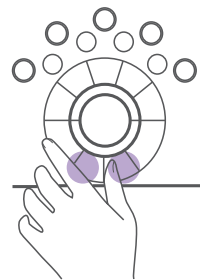

«Горячие» кнопки для быстрого доступа

Для упрощенного доступа к функциям кнопки панели управления можно запрограммировать, назначив им выбранный пользователем диагностический функционал.



Быстрая загрузка с MobileSleep

Загрузка из спящего режима экономит около 63% времени по сравнению с обычной загрузкой.



Исчерпывающий выбор датчиков

Объемные датчики

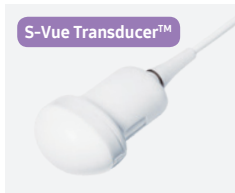

CV1-8A

Применение:
абдоминальные исследования,
акушерство, гинекология



EV2-10A

Применение: акушерство,
гинекология, урология

Конвексные датчики



CA1-7A

Применение:
абдоминальные исследования,
акушерство, гинекология,
педиатрия, сосуды,
скелетно-мышечная система



CA3-10A

Применение:
абдоминальные исследования,
акушерство, гинекология,
педиатрия, сосуды,
скелетно-мышечная система



CA2-9A

Применение:
абдоминальные исследования,
акушерство, гинекология

Линейные датчики



LA2-14A

Применение:
поверхностно расположенные органы,
сосуды, скелетно-мышечная система,
абдоминальные исследования, акушерство



L3-12A

Применение:
поверхностно расположенные органы,
сосуды, скелетно-мышечная система,
абдоминальные исследования



LA2-9A

Применение:
поверхностно расположенные органы,
сосуды, скелетно-мышечная система,
абдоминальные исследования

Пусть помощь будет безопасной

Кибербезопасность Samsung Healthcare

Обеспечение спокойствия вашей больнице и пациентам

Киберугрозы приводят к утечкам персональных данных пациентов и наносят ущерб качеству медицинской помощи. Комплексное решение Samsung в сфере кибербезопасности разработано на основе триады CIA (конфиденциальность, целостность, доступность). Его ключевые компоненты — предотвращение вторжений, контроль доступа и защита данных. Единая система защиты данных от Samsung обеспечит спокойствие ваших сотрудников и пациентов.

Внутриполостные датчики



EA2-11AR*

Применение: акушерство, гинекология, урология



EA2-11AV*

Применение: акушерство, гинекология, урология

Секторные датчики с фазированной решеткой



PA1-5A

Применение: кардиология, транскраниальные исследования у взрослых, абдоминальные исследования



PA4-12B

Применение: кардиология, транскраниальные исследования у взрослых, абдоминальные исследования



PM1-6A

Применение: кардиология, транскраниальные исследования у взрослых, абдоминальные исследования



PA3-8B

Применение: кардиология у детей, абдоминальные исследования

* Эргономичный датчик (EA2-11AR, EA2-11AV)

Новый внутриполостной датчик поддерживает естественный хват за счет перемещения точки максимальной ширины вперед, а также увеличения длины ручки, чтобы сбалансировать распределение веса.



Предотвращение вторжений

Инструменты для защиты от внешних атак содержат:

- антивирус и брандмауэр
- защищенную операционную систему



Контроль доступа

Усиленный надзор за доступом к информации о пациентах охватывает:

- управление учетной записью
- прогрессивную систему аудита



Защита данных

Функция шифрования данных в состоянии покоя или при передаче включает:

- надлежащую охрану информации
- безопасную передачу

Компания Samsung Medison – мировой лидер по производству медицинского оборудования. Основанная в 1985 году, в настоящее время компания продает в 110 странах по всему миру самые современные медицинские приборы, включая ультразвуковые диагностические системы, цифровые рентгеновские аппараты и анализаторы крови. Компания вызывает большой интерес мировой медицинской общественности своими научными инновационными разработками и внедрением передовых технологий. В 2011 году Samsung Medison была аффилирована в состав Samsung Electronics, интегрируя лучшие в мире IT-технологии, цифровую обработку изображений, полупроводниковые и коммуникационные технологии в медицинских устройствах.

ЗАО «МЕДИЭЙС»
123112, Москва, Пресненская наб., д. 6, стр. 2,
ММДЦ «Москва-Сити», ДК «Империя», офис 1623
Тел.: (495) 150 3830, 150 3820
www.medison.ru, www.uzi.ru
e-mail: info@medison.ru

SAMSUNG

MEDIACE

Официальный партнер Samsung Medison